

体位変換 ポジショニングクッション

ナーセントクッションシリーズ

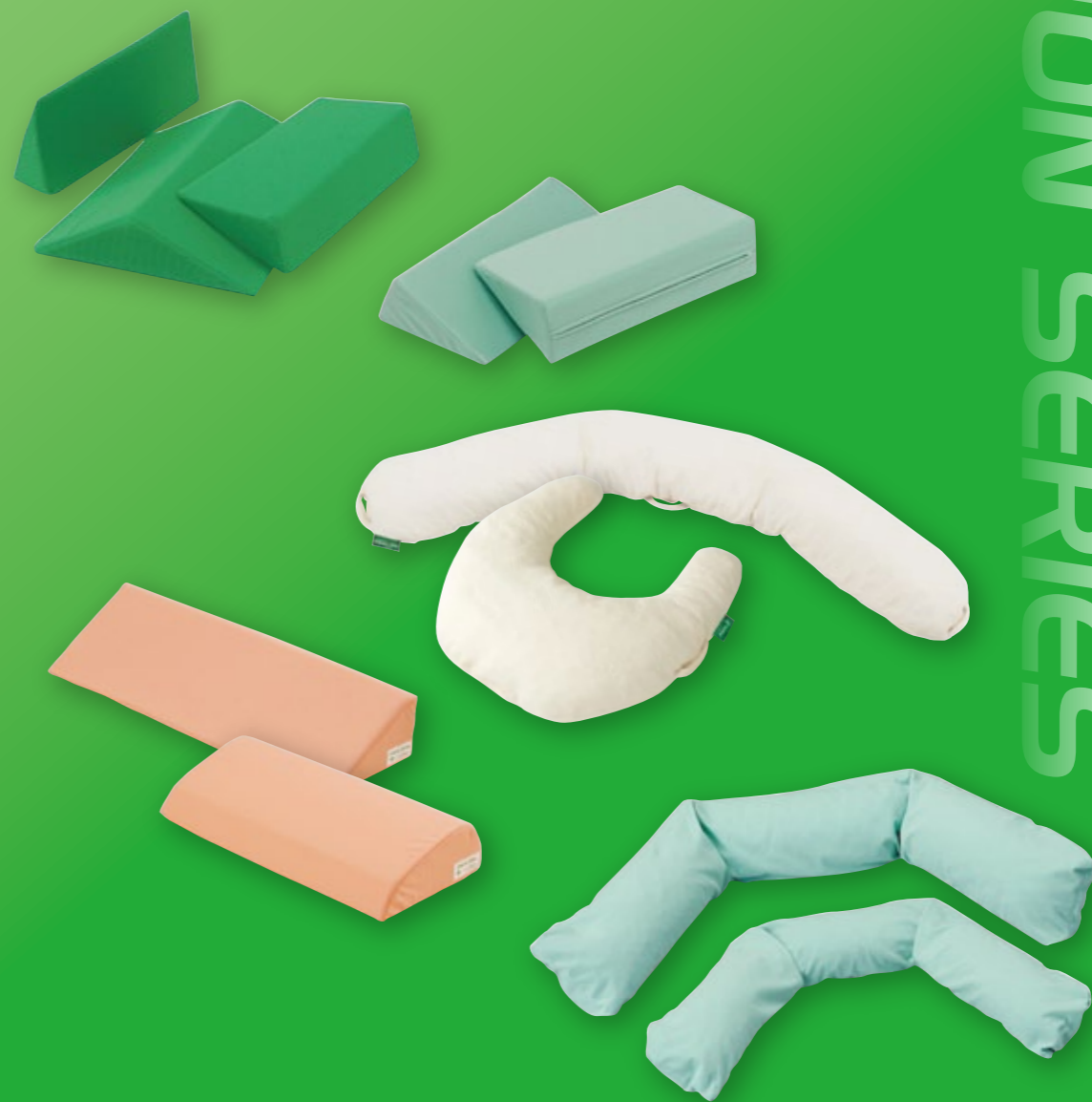

NASCENT
FASHION SERIES
®



ポジショニングや姿勢づくりについて
弊社 Web サイトにて、詳しく説明しています。

詳しくはこちら！

<http://www.nasent.net> ナーセント 検索



アイ・ソネックス 株式会社
〒702-8004 岡山県岡山市中区江並100-7
TEL:086-200-1550 FAX:086-200-1553



快適なポジショニングで、明日への活力をサポートします。

ぐっすり気持ちよく眠れた日の朝は活力がみなぎり、元気があふれているように感じませんか？

寝返りができず、手足を自由に動かせない方にとって、快適で苦痛のない姿勢を提供するポジショニングクッションは、心と身体の元気を維持するために、なくてはならないものです。

あなたの大切なひとのために—
心をこめてお届けします。



■ポジショニングの目的

快適で安定した姿勢や活動しやすい姿勢を提供することで、長期臥床による弊害を防止することです。

- 1 床ずれ（褥瘡）の防止
- 2 摂食・嚥下機能の維持、促進
- 3 呼吸・循環機能の維持、促進
- 4 筋緊張の緩和と関節の変形拘縮の防止
- 5 安楽でリラックスした姿勢の提供

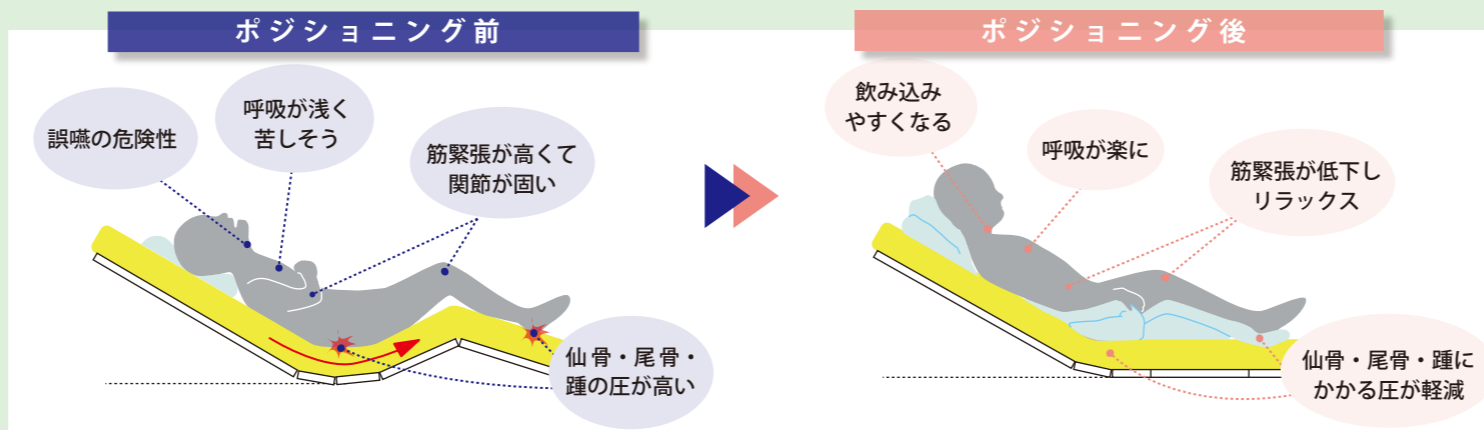

■ポジショニングと体位変換

体位変換	ポジショニング
重力の働く方向に対して身体の向きを変えること	身体各部（骨盤や脊柱、頸部・頭部、上肢・下肢）を目的に適った並び（アラインメント）に調整すること

体位変換とポジショニングは一体的に

message 1

30年のロングセラーは、信頼のあかし

病院や施設、在宅まで、どこにでも広く普及しているナーセントパット。シンプルで使いやすく組み合わせて多様なシーンに活用できるロングセラー商品です。カバーは、「通気」と「防水」、低反発ウレタンは「かため」と「柔らかめ」など、長く安心してご愛用いただくためにさらに進化し続けています。

message 2

「分かりやすく、シンプルに」をモットーに、充実の品ぞろえ

さしこみやすい三角形のウレタンクッション、身体に添って自由に形がつけられる特殊繊維チップ入りクッション、膝や頭・首を支えるマクラや体位変換器など合計26種類、どんなポジショニングにも対応できる充実のバリエーションです。



message 3

「心地よさや使いやすさ」に、とことんこだわって素材から開発

介護される人と介護する人の双方にご満足頂けるよう、ていねいに研究開発した素材を使用しています。「耐熱性」や「洗濯性」、「形状保持力」などに優れた低反発ウレタンや特殊繊維チップの中材、さらに「吸汗性」や「速乾性」に優れた肌ざわり抜群の生地は、当社自慢のオリジナルです。



message 4

「困難な課題」を解決する斬新な物づくり

たとえば、食事摂食嚥下をサポートする「USAKOシリーズ」（PAT. P）
たとえば、摘便や床ずれの処置に役立つ「ライトターン」（PAT No. 4930826）
問題の根っこに正面から向き合って、「できない」ことを「できる」ことに、「苦しい」ことを「楽に」できるよう、常に新たな物づくりに挑戦しています。

ナーセントパット



シンプルだから使いやすい、体位変換・ポジショニングの定番品

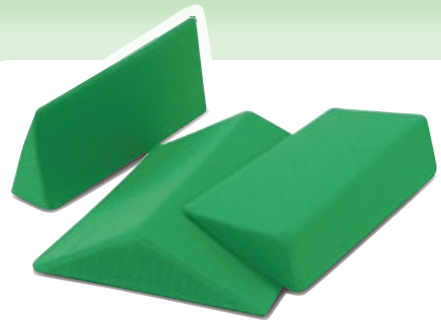

ナーセントパットA 3点セット
¥25,000(税別)



ナーセントパットA 2点セット
¥12,600(税別)



ナーセントパットL50
¥8,200(税別)

point 1 人の身体にやさしい好感度クッション



体圧分散性に優れた低反発性高密度特殊ウレタンを使用。しかも適度な弾性を備えており、まるで人の手に支えられているような安心感があります。



中袋
安心して長くご使用いただけるよう、ウレタンを伸縮性の良い素材で包んでいます。



ナーセントミニ 4個セット
¥19,200(税別)

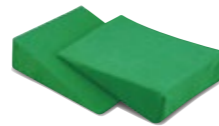

ナーセントミニ 2個セット
¥10,000(税別)

point 2 カバーは選べる2タイプ

通気タイプ：グリーン



汗を素早く吸収して拡散。ムレやべたつきがありません。裏面は、水分を内部に通しにくい撥水加工を施しています。

防水タイプ：ペパーミントグリーン



吸汗・速乾性に優れたアクアドライ構造で、いつもサラッとしています。裏面はラミネート加工で、水分を通しません。

側臥位だけでは、もったいない！ いろいろ組み合わせてポジショニングの幅をひろげましょう。

● 30度の側臥位



小ピース

● おむつ交換時の清拭に



小ピース×2

● 肩関節の亜脱臼・疼痛防止



小ピース

● 仰臥位で仙骨部の圧分散に



小ピース

大転子の圧迫を避けるためハの字に入れます

● ベッド上での滑りすわりの防止

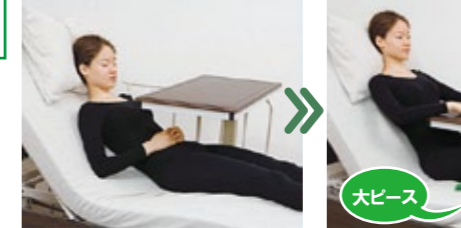

小ピース×2

背上げ前に、クッションを入れます

背上げ後は、必ず圧抜き！

● 横倒れ姿勢の防止



小ピース

● 骨盤後傾の防止



ミニ

● 車いすで



下肢の内転防止に

後傾した骨盤の支持に

ミニ×2

ミニ×4

滑りすわり防止に

側臥位のQ&A

側臥位はどうして30度の？

30度以下の側臥位は、腸骨・大転子への圧迫を避け、骨突出のない臀部で体重を受けることができます。

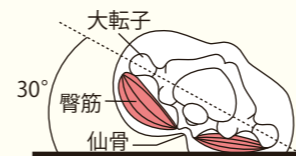

クッションを入れるのは上半身だけでいいの？

上半身だけをサポートすると両下肢が倒れてねじれた姿勢になります。下図①のように、必ず下肢にもクッションを入れて、両下肢が重ならないよう骨盤幅に広げてください。

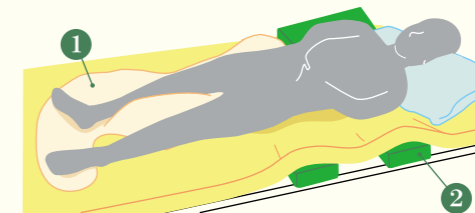

側臥位を安楽にするには？

左図②のようにマットレスの下から、反対側の肩や腰の下にナーセントミニやビニール袋に入れたタオルを入れるとよいでしょう。側臥位時のずれ落ちや不安定感の解消、筋緊張の緩和に役立ちます。



<寸法図>

● 3点セット

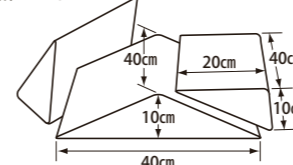

● 2点セット

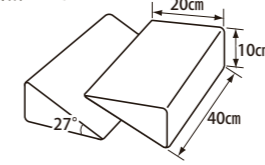

● L50

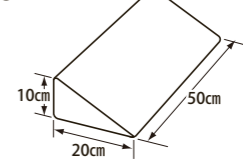

● ミニ

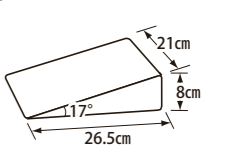

ナーセント[®]Ex

介護保険：福祉用具貸与(体位変換器)



抜群のフィット感で、いつも快適なポジショニングに



ナーセントExロール200
貸与 ¥16,400(税別)

ナーセントExロール150
貸与 ¥13,400(税別)

ナーセントExロール100
貸与 ¥9,400(税別)



ナーセントExワイド
貸与 ¥15,800(税別)



ナーセントExユー Lサイズ
貸与 ¥12,800(税別)



ナーセントExユー Mサイズ
貸与 ¥9,200(税別)

point

1 中材には、ポジショニングに最適な繊維チップを使用



中材に、流動性と形状保持性を備えた繊維チップを使用しています。繊維チップは、手で寄せたり拡げたりして動かせますが、互いに絡み合うので、整えた形状が崩れにくいのが特長です。



point

2 天然綿の優しい肌ざわり



表が天然綿、裏がポリエステル生地を2枚合せにしたオリジナル生地を使用しています。吸汗性や弾力性、伸縮性の良さにこだわって、肌に優しい生地に仕上げました。

point

3 丸洗い、塩素系漂白剤の使用も可能！135℃までの高温滅菌もできる安心素材

丸洗いや乾燥機の使用ができます。乾燥機や天日干しでふんわり気持ち良く復元します。熱湯でのつけ置きや塩素系漂白剤(2%以下希釈)での消毒、オートクレープでの滅菌ができるので、万一の時も安心です。



point

4 専用オプションカバーは選べる2タイプ

専用 Ab 防水カバー (オフホワイト)



カバーにもハンドル付！



ふんわりと柔らかで、心地の良い肌ざわりです。防汚加工を施したすると汚れが落ちやすい防水カバーです。

専用防水カバー (ペパーミントグリーン)



カバーからハンドルが出せる！



吸汗・速乾に優れたアクアドライ構造で、いつもさらっと快適です。お洗濯をしても毛羽立ちにくく、丈夫な防水カバーです。

<寸法図>

● ナーセントExロール200

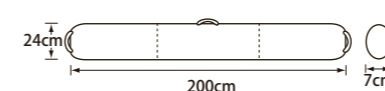

● ナーセントExロール150

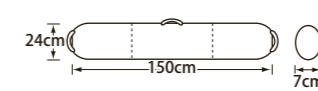

● ナーセントExロール100

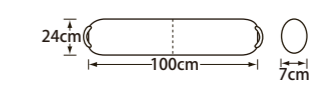

● ナーセントExワイド

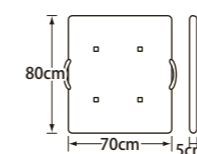

● ナーセントExユーLサイズ

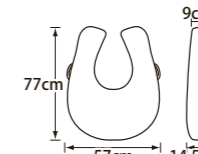

● ナーセントExユーMサイズ

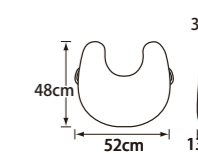

少ないアイテムで多様なポジショニングを実現。

- 側臥位  Exロール200
- 側臥位 + 上肢サポート  Exロール100, Exロール150
- 背上げ姿勢 (円背の方)  ExユーLサイズ, ExユーMサイズ
- 側臥位 (下半身の除圧)  Exロール150, Exワイド
- 腹臥位  Exロール150
- 下肢の良肢位保持  Exロール200
- 両下肢の横倒れ  Exワイド
- 下肢屈曲拘縮  Exワイド
- 下肢内転・内旋  Exワイド

両膝が正面を向くように調整します

両ひざが離れるよう中央を盛り上げます

下肢の荷重を支持できる高さにします

ナセント®Ex ロールとワイドの体位変換例

- ワイドを背中に敷き、膝下にロールを通します。
- 片膝を包むようにロールの両端のハンドルを持ちます。
- ワイドのハンドルを持って、介護者側に向けて側臥位にします。
- ワイドを折り曲げて背中に敷き込み、適切な背角度にします。
- 下肢をロールに乗せ両下肢が重ならないよう、骨盤幅に整えます。

体位変換には、必ず圧抜きを!

体位変換に便利なハンドル付

ライトターン

介護保険：福祉用具貸与 (体位変換器)



排泄介助の省力化に



両手がフリーになる!

取っ手を、ひもやS字フックで固定すると介助が楽にできます

〈寸法図〉
13cm, 9cm, 12.5cm, 39cm, 43cm

¥22,500 (税別)

使用方法

- ライトターンの突起部分を足先の方にに向けて倒し、凹部に乗せます。
- ライトターンを回転させて起こし、両膝を両側の凹部に入れます。
- ライトターンと肩を押しながら回転させ、寝返りを行います。
- 股間を開いた状態が保てるのでおむつ交換や排便の負担が軽減されます。

パット交換の方法

- パット交換の方法
- 差し込み便器の使用
- 排便時の姿勢保持

ナセント® ロール

身体にフィットする
ロングクッション

連結された中袋が自由自在に身体にフィット

〈寸法図〉

- L 168cm, φ20cm, ¥16,800 (税別)
- M 150cm, φ15cm, ¥12,800 (税別)

ナセント® アップニー

両膝を正しく保持する
ポジショニング用膝まくら

2分割なので膝下への差込が
楽にでき、状態に対応した使用が可能

2個セット
¥19,000 (税別)

〈寸法図〉
14cm, 22cm, 16cm, 23cm, 31cm

ナーセント® メディカルパット

様々な体型、症状の方に優しくフィット!!

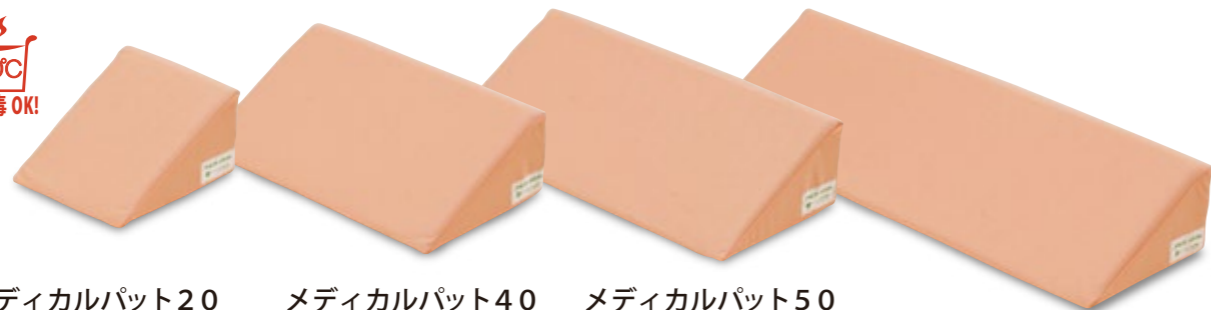

メディカルパット20
¥4,200(税別)

メディカルパット40
¥6,600(税別)

メディカルパット50
¥8,800(税別)

メディカルパット70
¥10,500(税別)

背上げ時の前すべりと仙骨部の圧迫をストップ!



ナーセントメディカルスワロー
¥7,200(税別)

point 1 優れた体圧分散性

ウレタンメーカーと共同開発した体圧分散性に優れた特殊低発熱ウレタンです。身体に柔らかくフィットするので、床ずれリスクの高い方にもご使用いただけます。



point 2 感染症にも対応

耐熱性に優れており、カバー、本体ともに100°Cの熱湯消毒が可能。カバーは塩素系漂白剤(2%以下希釈)も使用できるので、万一の感染症にも安心です。

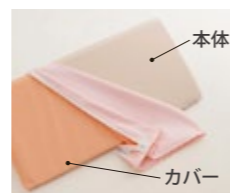

point 3 スワローは滑りすわり防止の専用品

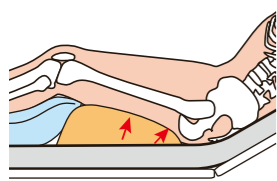

臀部の圧力を大腿後面に分散、前滑りを防止します。スワロー未使用時に比べ、臀部圧力が有意に低くなります。食事介助時の姿勢安定などに便利です。

滑りすわり



正しい背上げ姿勢

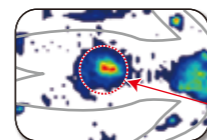

臀部圧力

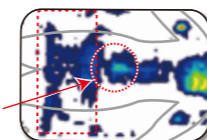

日本褥瘡学会誌【Jpn J P U 11(1)40~46, 2009】
岡山県立大学保健福祉学部 森 将晏
「背上げ時における臀部の圧迫を軽減するクッションの制作とその効果の検討」より引用

ナーセント® メディカルパットの使用方法

●側臥位



●側臥位(仙骨部の除圧)



●仰臥位(脊柱と仙骨部の除圧)



●おむつ交換時の清拭



●仰臥位(仙骨部の除圧)



手を差し込んで骨突出部(仙骨・脊柱など)の除圧ができているかを確認しましょう

ナーセント® メディカルスワローの使用方法

ベッドの屈曲点(回転軸)に身体の屈曲点(上前腸骨棘から5cm下)を合わせます。身長の高い方は、膝あげ機構を解除して下さい。

スワローを大腿の付け根まで奥に差し込みます。

下肢全体を支えるようにピローを入れて、踵の圧迫を軽減します。

目的に合わせた角度まで背上げします。背上げ、背下げの前後は必ず圧抜きをしてください。

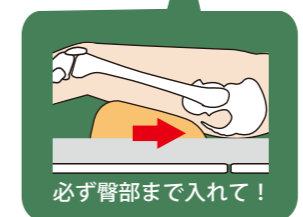
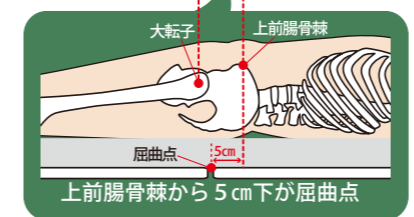

Q & A

スワローは背上げた時にしか使えないの?
仰臥位で使用しても臀部の除圧効果が得られます。従って、背下げした後に敷いたままでも大丈夫です。

何度の背上げまで除圧できますか?
臀部の除圧は仰臥位~背上げ60°の範囲で有効です。ただし、60°を超えると効果が減少します。

〈寸法図〉

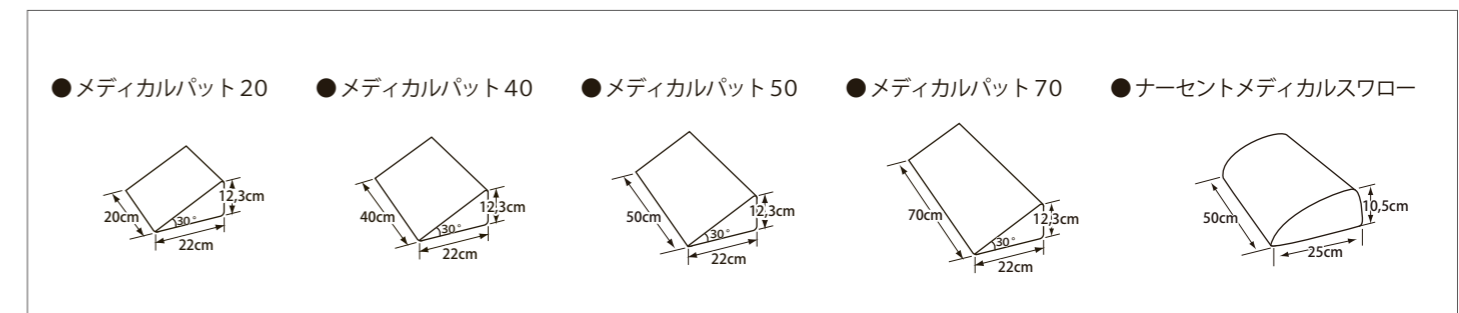



安全・安心な摂食嚥下姿勢をサポート



介護保険：福祉用具貸与(車いす付属品)

USAKO クビマクラ
貸与 ¥13,000 (税別)

介護保険：福祉用具貸与(体位変換器)

USAKO ユークッション
貸与 Lサイズ ¥14,200 (税別)

USAKO ユークッション
貸与 Mサイズ ¥9,800 (税別)

通気性抜群の
専用メッシュカバー
(オプション品)

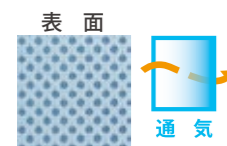

USAKOクビマクラ用
(USAKOユークッションM・L用各種あり)

調整が簡単な
角度ベース
(オプション品)

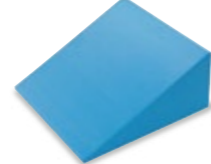

こんな声がよせられています！

- ・飲み込みやすくなり、食べこぼしが少なくなった
- ・口の動きが良くなり、嚥下がスムーズになった
- ・頭部が安定し、食事介助が楽になった
- ・頸部や頭部の緊張が緩和し、呼吸が深くなった
- ・頭部の床ずれが治った

吸汗タイプはこちら

ナセント^{Ex} ユー



〈寸法図〉

- USAKOクビマクラ
- 角度ベース
- ユークッションLサイズ
- ユークッションMサイズ

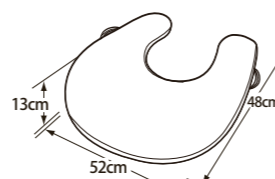
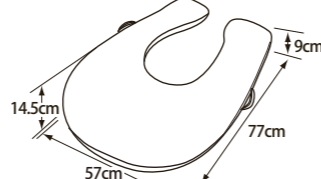
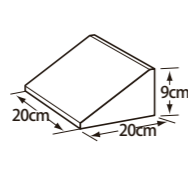
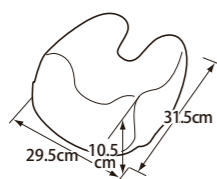

point 1 頭頸部を適切に保持

頭頸部を適切に保持することで、摂食嚥下や呼吸を楽にし、誤嚥防止の姿勢を提供します。

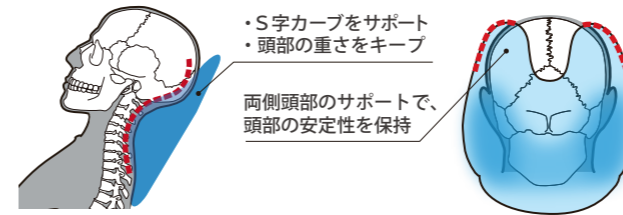

point 2 角度調整が簡単

ただただタオルや別売の角度ベースなどをクビマクラの下に差し込むだけで、時間を要していた頸部角度の微調整が、簡単にできます。



point 1 快適な食事姿勢に

長いアームで肩や腕の荷重を支えて、首や肩の緊張を緩和、嚥下を楽にします。また、体幹を左右からホールドするので、安全で快適な食事姿勢を提供します。

肩までしっかり届く、
アームサポート

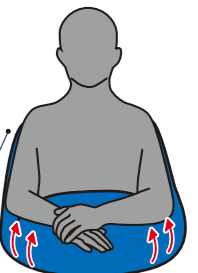

point 2 体位変換に便利なハンドル付

介助者は、ハンドルを持って仰臥位から側臥位への体位変換を負担なく行うことができます。



車いすでもベッドでも使用できます。

● 車いすで(背もたれ延長型車いすに対応)



ヘッドレストを外しクビマクラと背シートの面ファスナーを合わせます。



ただただタオルや角度ベースで頸部が軽度前屈位になるよう調整します。

● ベッド上で



頭を起してクビマクラの隙間と後頭部を合わせ首にフィットさせます。



枕や角度ベースで頸部が軽度前屈位になるよう調整します。



● 車いすで

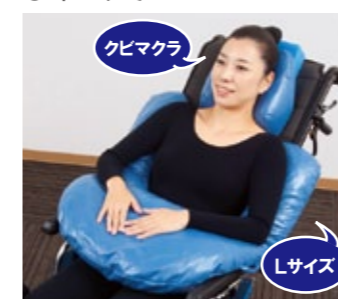

● 円背の方に(車いす)



● ベッド上で



● 円背の方に(ベッド)



● 滑りすわり防止に



設置目安

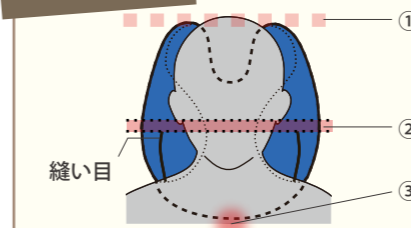

- ① ミミの上端と頭頂部がほぼ同一ライン
- ② 縫い目の端から下耳底点(耳たぶの付け根)が2横指程度あいている
- ③ クビマクラの縁が第1・2胸椎あたり



製品仕様

品名	価格(税別)	サイズ(cm)	重量(g)	TAISコード	JANコード
ナーセントパットA 3点セット (大ピース×1、小ピース×2)	¥25,000	大ピース: 40×40×10 小ピース: 40×20×10	大ピース: 850 小ピース: 450×2	00149-000012	4560232691019 4560232691408
ナーセントパットA 2点セット (小ピース×2)	¥12,600	小ピース: 40×20×10	小ピース: 450×2	00149-000045	4560232691026 4560232691415
ナーセントパットL50	¥8,200	50×20×10	550	00149-000048	4560232691033 4560232691422
ナーセントミニ 4個セット	¥19,200	26.5×21×8	240×4	00149-000010	4560232691217 4560232691446
ナーセントミニ 2個セット	¥10,000	26.5×21×8	240×2	00149-000010	4560232691224 4560232691439
ナーセントExロール200	¥16,400	200×24×7	1,800	00149-000034	4560232691330
ナーセントExロール150	¥13,400	150×24×7	1,350	00149-000035	4560232691347
ナーセントExロール100	¥9,400	100×24×7	900	00149-000036	4560232691354
ナーセントExワイド	¥15,800	70×80×5	2,050	00149-000037	4560232691361
ナーセントExユー Lサイズ	¥12,800	57×77×14.5	1,350	00149-000039	4560232691378
ナーセントExユー Mサイズ	¥9,200	52×48×13	700	00149-000038	4560232691385
ナーセントアップニー 2個セット	¥19,000	23×31×22	310×2	00149-000009	4560232691118
ライトターン	¥22,500	43×13×39	950	00149-000017	4560232696007
ナーセントロールL	¥16,800	φ20×168	1,060	00149-000049	4560232691323
ナーセントロールM	¥12,800	φ15×150	590	00149-000011	4560232691316
ナーセントメディカルパット70	¥10,500	70×22×12.3	520	00149-000033	4560232691538
ナーセントメディカルパット50	¥8,800	50×22×12.3	380	00149-000032	4560232691521
ナーセントメディカルパット40	¥6,600	40×22×12.3	310	00149-000031	4560232691514
ナーセントメディカルパット20	¥4,200	20×22×12.3	170	00149-000030	4560232691545
ナーセントメディカルスワロー	¥7,200	50×25×10.5	450	00149-000029	4560232691453
USAKOクビマクラ	¥13,000	29.5×31.5×10.5	440	00149-000044	4560232691736
USAKOユークッション Lサイズ	¥14,200	57×77×14.5	1,340	00149-000041	4560232691828
USAKOユークッション Mサイズ	¥9,800	52×48×13	680	00149-000040	4560232691811

替えカバー

品名	価格(税別)
ナーセントパットA 大ピース用替えカバー(通気/防水)	¥2,000
ナーセントパットA 小ピース用替えカバー(通気/防水)	¥1,300
ナーセントパットL50用替えカバー(通気/防水)	¥2,000
ナーセントミニ用替えカバー(通気/防水)	¥2,000
ナーセントアップニー用替えカバー	¥4,200
ライトターン用替えカバー	¥6,700
ナーセントロールL用替えカバー	¥5,800
ナーセントロールM用替えカバー	¥4,500
ナーセントメディカルパット70用替えカバー	¥2,000
ナーセントメディカルパット50用替えカバー	¥1,500
ナーセントメディカルパット40用替えカバー	¥1,200
ナーセントメディカルパット20用替えカバー	¥900
ナーセントメディカルスワロー用替えカバー	¥1,500

オプション品

品名	価格(税別)	JANコード
ナーセントExロール200専用 Ab 防水カバー	¥5,500	4560232691903
防水カバー	¥5,000	4560232691552
ナーセントExロール150専用 Ab 防水カバー	¥5,200	4560232691910
防水カバー	¥4,400	4560232691569
ナーセントExロール100専用 Ab 防水カバー	¥4,000	4560232691927
防水カバー	¥3,400	4560232691576
ナーセントExワイド専用 Ab 防水カバー	¥5,800	4560232691934
防水カバー	¥4,800	4560232691583
ナーセントExユー Lサイズ専用 Ab 防水カバー	¥5,760	4560232691941
防水カバー	¥4,800	4560232691590
ナーセントExユー Mサイズ専用 Ab 防水カバー	¥4,300	4560232691958
防水カバー	¥3,600	4560232691606
USAKOクビマクラ専用メッシュカバー	¥1,800	4560232691750
USAKO角度ベース	¥1,800	4560232691743
USAKOユークッション Lサイズ専用メッシュカバー	¥4,000	4560232691880
USAKOユークッション Mサイズ専用メッシュカバー	¥3,000	4560232691873

材質

【ナーセントパットA・ナーセントパットL50・ナーセントミニ】 本体: 低反発性高密度特殊ウレタン、通気カバー: ポリエステル100%、防水カバー: ポリエステル100% (裏面ウレタンフィルムラミネート加工)
【ナーセントアップニー】 本体: ウレタン複合材、防水カバー: ポリエステル100% (裏面ウレタンフィルムラミネート加工)
【ナーセントロール】 本体: ポリブリーズ (高発泡ポリエチレン)、カバー: ポリエステル100%
【ライトターン】 本体: ウレタン複合材、カバー: ポリウレタンソフトレザー
【ナーセントEx】 中材: ポリエステル繊維チップ、表材: 綿30%、ポリエステル70% (オプション品) 防水カバー/ Ab 防水カバー: ポリエステル100% (裏面ウレタンフィルムラミネート加工)
【ナーセントメディカルパット・ナーセントメディカルスワロー】 本体: 低反発性特殊ウレタン、防水カバー: ポリエステル100% (裏面ウレタンフィルムラミネート加工)
【USAKOクビマクラ】 中材: ウレタン複合材、表材: ポリエステル100% (表面ウレタンフィルムラミネート加工) (オプション品) 角度ベース: ポリエチレン発泡体、メッシュカバー: ポリエステル100%
【USAKOユークッション】 中材: ポリエステル繊維チップ、表材: ポリエステル100% (表面ウレタンフィルムラミネート加工) (オプション品) メッシュカバー: ポリエステル100%

メンテナンスについて

【表示内容について】 ◎ 最も適している ○ 適している × 不可

品名	種類	洗濯方法				清拭	消毒方法					取り扱い上の注意
		手洗い	洗濯機	乾燥機	洗剤		漂白剤系 (オスバン液)	逆性石鹼	オゾン	乾性消毒 高温	熱湯消毒	
ナーセントパットA (2P / 3P / L50 / ミニ)	本体	押し洗い ◎	×	×	○ 中性洗剤	○ 中性洗剤	×	×	○ 100℃ まで 30分以内	×	×	・脱水後、日陰乾燥
	通気カバー	◎	弱流 ○ ネット使用	○ ネット使用	○ 中性洗剤 弱アルカリ性洗剤	○ エタノール 中性洗剤	×	○	○ 120℃ まで 20分以内	×	×	・脱水後、裏がえして日陰乾燥
	防水カバー								×			・脱水後、裏がえして日陰乾燥
ナーセントExロール (200 / 150 / 100)	ワイド	◎	弱流 ○ ネット使用	○ ネット使用	○ 中性洗剤 弱アルカリ性洗剤	○ エタノール 中性洗剤	○ 2%に希釈	○	○ 135℃ まで 15分以内	○	○ 135℃ まで 15分以内	・脱水後、日陰乾燥
	ユー(L/M)											
メディカルパット (70 / 50 / 40 / 20)	本体	押し洗い ◎	×	×	○ 中性洗剤 弱アルカリ性洗剤	○ 中性洗剤	×	×	○ 110℃ まで 60分以内	○	×	・脱水後、日陰乾燥
	スワロー	◎	弱流 ○ ネット使用	○ ネット使用	○ 中性洗剤 弱アルカリ性洗剤	○ エタノール 中性洗剤	○ 2%に希釈	○				・脱水後、裏がえして日陰乾燥
ライトターン	本体	×	×	×	◎ エタノール 中性洗剤 逆性石鹼(オスバン)	×	清拭のみ ◎ ※	○ 75℃ まで	×	×	※逆性石鹼(オスバン液)に漬けないこと	
ナーセントロール	本体	○	弱流 ◎ ネット使用	○ ネット使用	○ 中性洗剤 弱アルカリ性洗剤	○ エタノール 中性洗剤	○	○	○ 75℃ まで	×	×	・脱水後、日陰乾燥
	カバー						×					
ナーセントアップニー	本体	×	×	×	○ 中性洗剤	○ 中性洗剤	×	×	○ 75℃ まで	×	×	・水洗い不可
	カバー	◎	弱流 ○ ネット使用	○ ネット使用	○ 中性洗剤 弱アルカリ性洗剤	○ エタノール 中性洗剤	×	○				・脱水後、裏がえして日陰乾燥
USAKO シリーズ クビマクラ	本体	×	×	×	◎ エタノール 中性洗剤	◎ エタノール 中性洗剤	清拭のみ ○ 2%に希釈 ※	清拭のみ ◎ ※	○ 75℃ まで	×	×	※逆性石鹼(オスバン液)、 塩素系漂白剤に漬けないこと ・水洗い不可 ・耐熱75℃以下
ユークッション(L/M)												