

3. 使用者への正しい使い方

座クッションの使用方法

●座クッションに着座する場合、必ず使用者の坐骨が座クッションのクッションパット内に収まるよう姿勢を調整してください。
(FC-2、FC-アジャスト共通)



クッションパット

※クッションパットは、気温が低くなると硬くなる場合がありますが、使用者の体温で温まると自然に柔らかくなります。

FC-アジャストの使用方法

●足で駆動される方の場合、座カバーのファスナーを開けて、駆動する側の大腿パットを取り出し、カバーを閉めてからご使用ください。

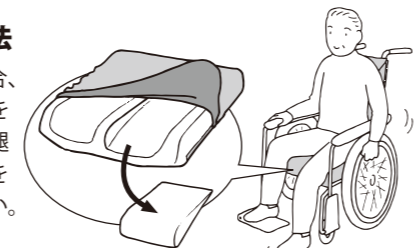

●食事や机上作業をされる場合、左右の大腿パットを外し、車いすの足載せ台から両足を床に降ろしてご使用いただくこともできます。

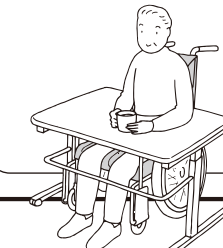

6 仕様

※重量はすべてカバー込みの表示です。

名称	背ソフトクッション			脇パット		座クッション		
	ソフトカバー	背板	ベース部	クッション材	カバー	座本体	クッションパット	カバー
FC-2 素材	ポリエステル100%、低密度ウレタンフォーム	ポリエチレン樹脂	ナイロン100%	ポリエステル(エルク®)	ポリエステル100%	ポリエステル(エルク®)	低反発高密度ウレタンフォーム	表生地:ポリエステル100% 滑り止め:ナイロン100% (ウレタン樹脂塗布)
寸法	●車いす装着時(折り返し面除く) ベース部: W395×T5×H410mm ソフトカバー: W500×T20×H440mm			●車いす装着時 W130×D110×L260mm		●車いす装着時 W410×D400×H100mm		
※重量	520g			140g×2		800g		

名称	背ソフトクッション			サイドパット・骨盤パット		座クッション		
	ソフトカバー	背板	ベース部	クッション材	カバー	座本体、大腿パット	クッションパット	カバー
FC-アジャスト 素材	ポリエステル100%、低密度ウレタンフォーム	ポリエチレン樹脂	ナイロン100%	ポリエチレン発泡体	ポリエステル100%	ポリエチレン発泡体	低反発高密度ウレタンフォーム	表生地:ポリエステル100% 滑り止め:ナイロン100% (ウレタン樹脂塗布)
寸法	●車いす装着時(折り返し面除く) ベース部: W395×T5×H410mm ソフトカバー: W500×T20×H440mm			●車いす装着時 サイドパット: W140×D110×L200mm 骨盤パット: W140×D110×L150mm		●車いす装着時 W400×D400×H85mm		
※重量	520g			サイドパット:85g×2・骨盤パット:70g×2		1,280g		

7 お手入れの仕方 (FC-2、FC-アジャスト共通)

カバーのお手入れ

- 背ソフトクッション及び各パーツのカバーは、ファスナーを開けて背板やクッション材を取り出し(面ファスナーはオス面とメス面を合わせて)、洗濯ネットに入れて洗濯機の弱流で洗い、軽く脱水してください。
- 乾燥は、日陰で自然乾燥し、絶対に乾燥機は使用しないでください。アイロンをかける場合は、必ず当て布の上から中温でアイロンをかけてください。

クッション材のお手入れ

- 脇パット、サイドパット、骨盤パット、及び座クッションの各パーツが汚れた場合、水で薄めた中性洗剤でふき取るか、やさしく手洗いし、水分を軽くふき取ってから日陰で自然乾燥してください。
- シミや汚れがひどい場合は、薄めた塩素系漂白剤に浸けて漂白してください。絶対に乾燥機やアイロンは使用しないでください。

●製品の改善・改良のため仕様を予告なく変更することがありますのでご了承ください。

〈販売店〉	〈製造元〉
	 <p>アイ・ソネックス株式会社 〒702-8004 岡山県岡山市中区江並100-7 TEL. 086-200-1550 FAX. 086-200-1553</p>

快適な座位姿勢の提供に…

FCクッション

FC-2 FC-アジャスト

取扱説明書

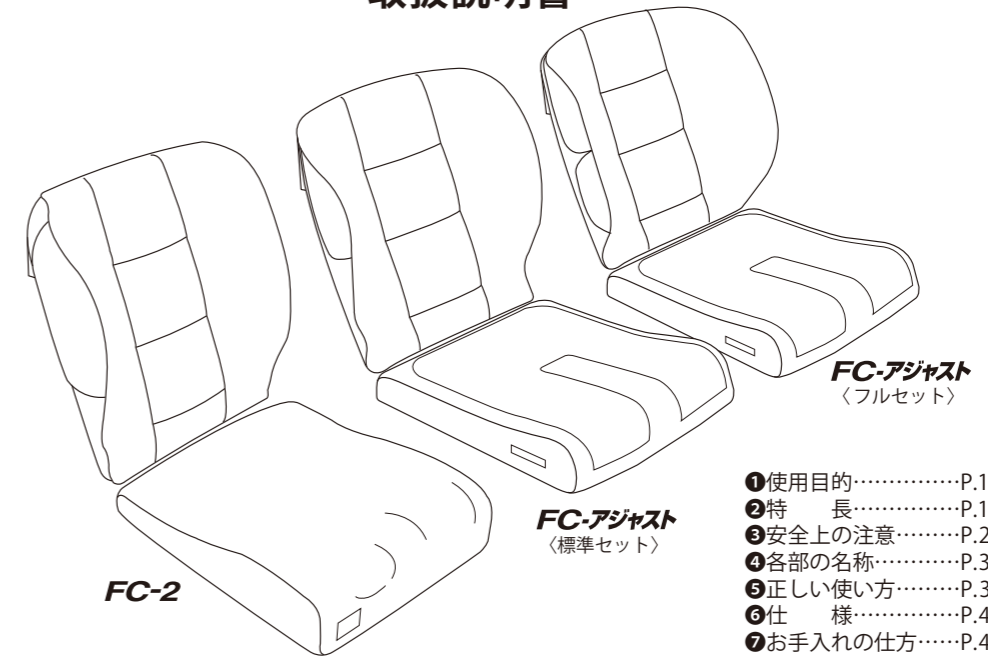

- ①使用目的……………P.1
- ②特長……………P.1
- ③安全上の注意……………P.2
- ④各部の名称……………P.3
- ⑤正しい使い方……………P.3~4
- ⑥仕様……………P.4
- ⑦お手入れの仕方……………P.4

このたびは、「FCクッション」をお買い求めいただきまして、誠にありがとうございます。この取扱説明書には「FCクッション」シリーズのFC-2やFC-アジャストを安全にお使いいただくための注意事項を記載しています。

- 正しくご使用いただくために、ご使用前に必ずお読みください。
- 必要ときに読めるように大切に保管しておいてください。
- お買い上げの製品は、改良のため一部においてこの取扱説明書と異なる場合があります。ご不明な点がございましたら、販売店もしくは直接弊社までお問い合わせください。

① 使用目的

FCクッションは、車いすでの座位姿勢を快適に保ち、「滑りすわり」や「斜めすわり」などの不安定な姿勢を防止する目的で使用されるものです。

② 特長

1. FC-2の特長

- 座や脇パットのクッション材は、優れた通気性と耐久性の高機能ポリエステル素材【エルク®】を使用しています。
- 座クッションの臀部は、体圧分散性を高めるため【エルク®】と低反発高密度ウレタンフォームの二層構造になっています。また、骨盤が前に滑り出さないよう臀部と大腿の移行部が土手状に高くなっています。
- 背クッションは、脇パットの位置を体型や症状に合わせて調整できるので脇や腰部をしっかりサポートします。

2. FC-アジャストの特長

- 座クッションやサイドパット、骨盤パットのクッション材は、汗や汚れを吸収せず耐薬品性に優れたポリエチレン発泡体を使用しています。
- 座クッションは、左右の大腿パットが着脱式になっていますので、車いすを足で駆動される場合、大腿パットを外してご使用いただくことができます。
- 背クッションの骨盤パットは、骨盤の後傾を防ぎ、サイドパットは体幹を両側からサポートします。骨盤パットやサイドパットの位置は、体型や症状に合わせて調整することができます。

③ 安全上のご注意

ここに示す注意事項は、製品を安全に正しくお使いいただき、危害や損害を未然に防ぐためのものです。また注意事項は、危害や損害の大きさと切迫の程度を明示するために、誤った使い方をするのが想定される内容を「警告」「注意」に区分しています。いずれも安全に関する重要な内容を記載していますので、必ず読んで守ってください。

警告	誤った取り扱いをしたときに、使用者が死亡または重傷を負う可能性があるもの。
注意	誤った取り扱いをしたときに、使用者が傷害を負ったり、物的損害の可能性のあるもの。

警告

●座クッションを車いすの座席にしっかり差し込まないで前方に飛び出した状態で使用しないでください。利用者が車いすから転落する危険性があります。



●自動車の座席に乗せて使用しないでください。



●床ずれができていてる方やできやすい方が初めてご使用になる場合は、医師や看護師、セラピスト(OT・PT)などの専門家にご相談ください。

注意

●FC-2やFC-アジャストの背クッションを車いすの背シートに取り付ける際、上下逆にしないでください。

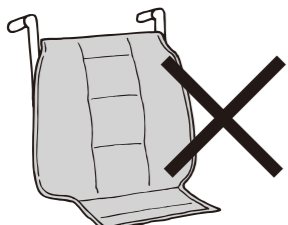

●車いすの座シートに座クッションを乗せるとき、前後を逆に入れてたり、横に入れてたりしないよう注意してください。

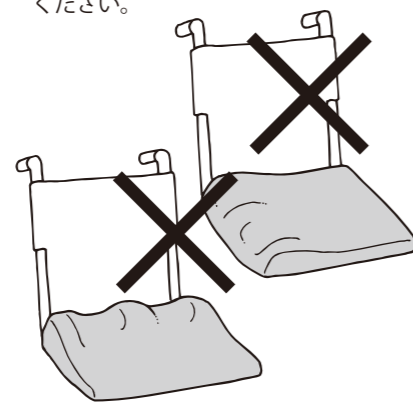

●座クッションのクッションパットを外した状態のまま、使用しないでください。

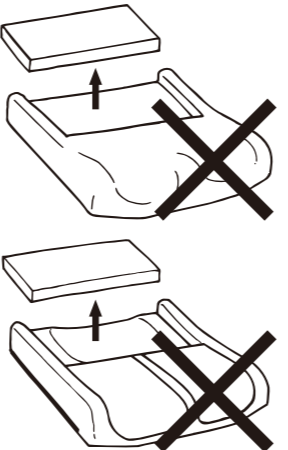

●FC-2の脇パット、FC-アジャストのサイドパットや骨盤パットは、山型部を内側に向けて使用しないでください。

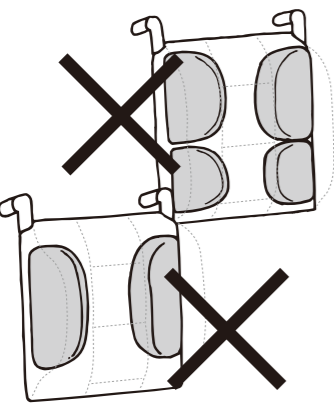

●FC-アジャストの大腿パットの前後逆に入れてしないでください。

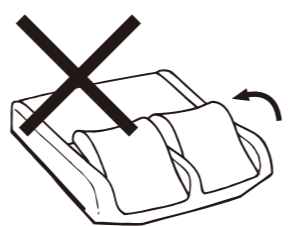

④ 各部の名称

背ソフトクッション
(FC-2、FC-アジャスト共通)

〈表面〉
折り返し部 固定ベルト

固定ベルト

ベース部 (内側バイル地)

ソフトカバー

〈裏面〉
折り返し部 面ファスナー(オス) 固定ベルト 面ファスナー(メス)

固定ベルト 面ファスナー(メス)

背板(ベース部内) ファスナー

FC-2

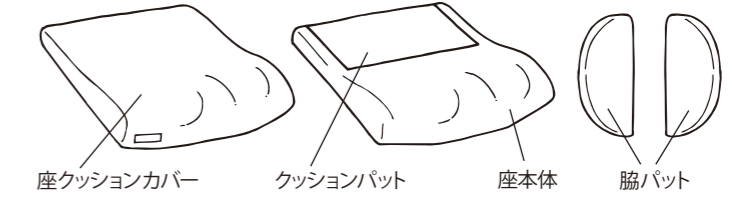

座クッションカバー クッションパット 座本体 脇パット

FC-アジャスト (フルセット)

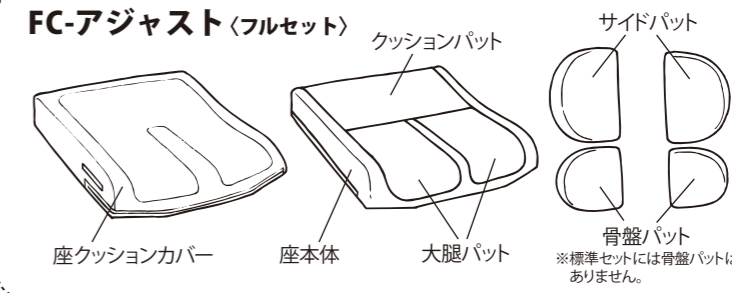

座クッションカバー 座本体 大腿パット サイドパット 骨盤パット
※標準セットには骨盤パットはありません。

⑤ 正しい使い方

1. 適合する車いすの寸法

- 適合する車いすの座幅は、38～42cmの範囲です。車いすの側板の内寸法が40cm以上あることを確認してください。
- 適合する車いすの背シートは、高さが38～40cm、背シート幅が40cm以上です。背シート高や幅を確認してください。

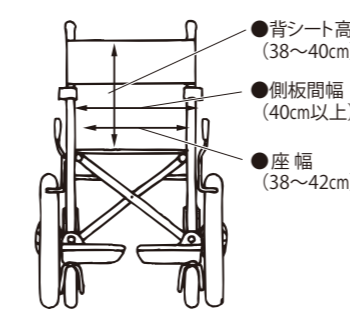

●背シート高 (38～40cm)
●側板間幅 (40cm以上)
●座幅 (38～42cm)

(FC-2、FC-アジャスト共通)

2. 車いすへの取り付け方

座クッションの乗せ方 (FC-2、FC-アジャスト共通)

座クッションの前後を間違えないように確認して、車いすシートの奥までしっかり差し込んでください。

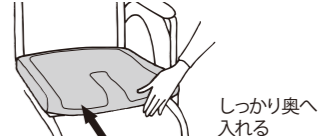

しっかり奥へ入れる

背クッションの取り付け方法 (FC-2、FC-アジャスト共通)

- 背ソフトクッションの折り返し部を車いすの背シートの裏側に廻し、固定ベルトで折り返し部の面ファスナーにしっかり固定してください。
- 背シート着脱式のリクライニング車いすに背クッションを取り付ける場合、上部背シートを外してから背クッションを背シートに固定してください。その後上部背シートを差し込んでください。

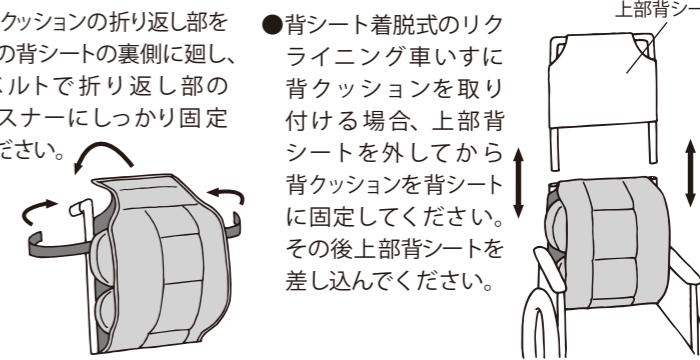

上部背シート

3. 使用者への正しい使い方

背クッションの使用法 (FC-2、FC-アジャスト共通)

- 各パットはベース部から着脱できます。取り付け位置を調整する場合、背クッションを側方から開き、体型や症状に合わせてパットの位置を調整してください。
- 車いすの背シートが張り調整式の場合や背中のフィット感を高めたい場合は、背クッションのベース部裏面のファスナーを開け、中の背板を抜いてからご使用ください。

