

体位変換クッション ポジショニングマットレス

ナーセントクッションシリーズ

NERASERT
CUSHION SERIES
®

ポジショニングや姿勢づくりについて
弊社 Web サイトにて、詳しく説明しています。

詳しくはこちら！

<https://www.nasent.net> ナーセント 検索



使用例の
動画も配信中!



快適なポジショニングで、明日への活力をサポートします。

ぐっすり気持ちよく眠れた日の朝は活力がみなぎり、元気があふれているように感じませんか？

寝返りができず、手足を自由に動かせない方にとって、快適で苦痛のない姿勢を提供するポジショニングクッションは、心と身体の元気を維持するために、なくてはならないものです。

あなたの大切なひとのために—
心をこめてお届けします。



■ポジショニングの目的

快適で安定した姿勢や活動しやすい姿勢を提供することで、長期臥床による弊害を防止することです。

- 1 床ずれ（褥瘡）の防止
- 2 摂食・嚥下機能の維持、促進
- 3 呼吸・循環機能の維持、促進
- 4 筋緊張の緩和と関節の変形拘縮の防止
- 5 安楽でリラックスした姿勢の提供

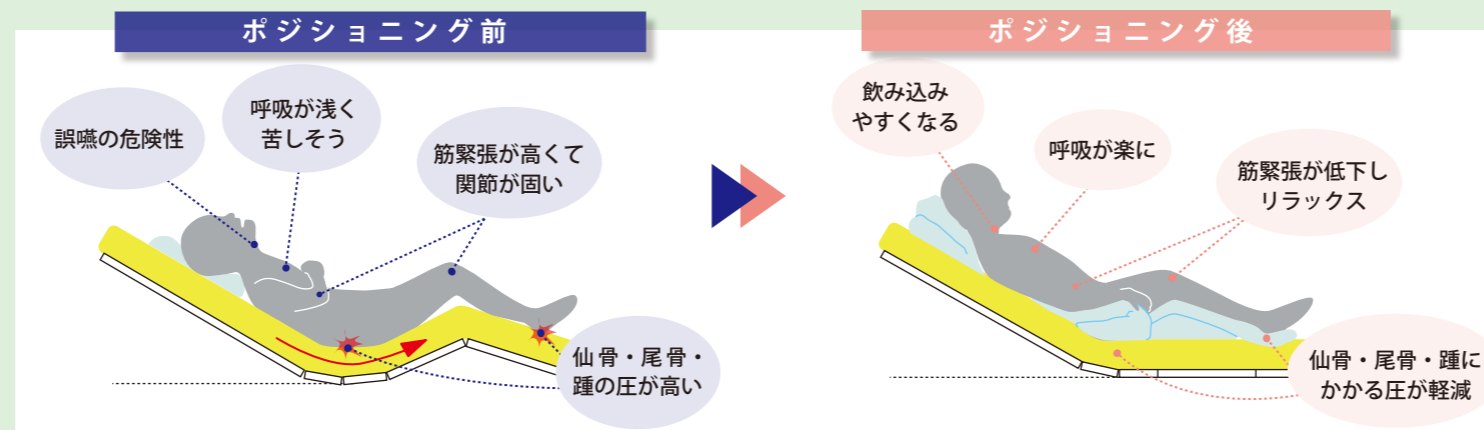

■ポジショニングと体位変換

- | | |
|---|---|
| <p>体位変換
重力の働く方向に対して身体の向きを変えること</p> | <p>ポジショニング
身体各部（骨盤や脊柱、頸部・頭部、上肢・下肢）を目的に適った並び（アライメント）に調整すること</p> |
|---|---|



message 1

35年のロングセラーは、信頼のあかし

病院や施設、在宅まで、どこにでも広く普及しているナーセントパット。シンプルで使いやすく組み合わせて多様なシーンに活用できるロングセラー商品です。カバーは、「通気」と「防水」、低反発ウレタンは「かため」と「柔らかめ」など、長く安心してご愛用いただくためにさらに進化し続けています。

message 2

「分かりやすく、シンプルに」をモットーに、充実の品ぞろえ

さしこみやすい三角形のウレタンクッション、身体に添って自由に形がつくれる特殊繊維チップ入クッション、膝や頭・首を支えるマクラや体位変換器など合計で約30種類、どんなポジショニングにも対応できる充実のバリエーションです。



message 3

「心地よさや使いやすさ」に、とことんこだわって素材から開発

介護される人と介護する人の双方にご満足頂けるよう、ていねいに研究開発した素材を使用しています。「耐熱性」や「洗濯性」、「形状保持力」などに優れた低反発ウレタンや特殊繊維チップの中材、さらに「吸汗性」や「速乾性」に優れた肌ざわり抜群の生地は、当社自慢のオリジナルです。



message 4

「困難な課題」を解決する斬新な物づくり

たとえば、食事摂食嚥下をサポートする「USAKOシリーズ」
たとえば、摘便や床ずれの処置に役立つ「ライトターン」
問題の根っこに正面から向き合って、「できない」ことを「できる」ことに、「苦しい」ことを「楽に」できるよう、常に新たな物づくりに挑戦しています。

ナーセントパット



シンプルだから使いやすい、体位変換・ポジショニングの定番品

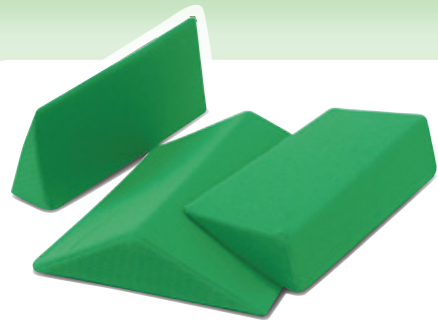

ナーセントパット A 3点セット
¥28,600
(税別 26,000円)



ナーセントパット A 2点セット
¥14,520
(税別 13,200円)



ナーセントパット L50
¥9,350
(税別 8,500円)

point 1 人の身体にやさしい好感度クッション



体圧分散性に優れた低反発性高密度特殊ウレタンを使用。しかも適度な弾性を備えており、まるで人の手に支えられているような安心感があります。



中袋
安心して長くご使用いただけるよう、ウレタンを伸縮性の良い素材で包んでいます。



ナーセントミニ 4個セット
¥21,120
(税別 19,200円)



ナーセントミニ 2個セット
¥11,000
(税別 10,000円)

point 2 カバーは選べる2タイプ

通気タイプ：グリーン



汗を素早く吸収して拡散。ムレやべたつきがありません。裏面は、水分を内部に通しにくい撥水加工を施しています。

防水タイプ：ペパーミントグリーン



吸汗・速乾性に優れたアクアドライ構造で、いつもサラッとしています。裏面はラミネート加工で、水分を通しません。

側臥位だけでは、もったいない！ いろいろ組み合わせてポジショニングの幅をひろげましょう。

● 30度の側臥位



● おむつ交換時の清拭に



● 肩関節の亜脱臼・疼痛防止



● 仰臥位で仙骨部の圧分散に



● ベッド上での滑りすわりの防止



● 背上げ前に



● 横倒れ姿勢の防止



● 骨盤後傾の防止



● 車いすで



側臥位のQ&A

側臥位はどうして30度の？

30度以下の側臥位は、腸骨・大転子への圧迫を避け、骨突出のない臀部で体重を受けることができます。

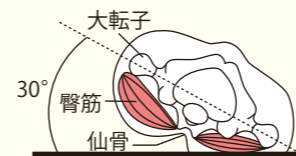

クッションを入れるのは上半身だけでいいの？

上半身だけをサポートすると両下肢が倒れてねじれた姿勢になります。下図①のように、必ず下肢にもクッションを入れて、両下肢が重ならないよう骨盤幅に広げてください。

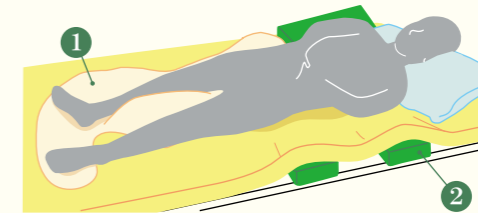

側臥位を安楽にするには？

左図②のようにマットレスの下から、反対側の肩や腰の下にナーセントミニやビニール袋に入れたタオルを入れるとよいでしょう。側臥位時のずれ落ちや不安定感の解消、筋緊張の緩和に役立ちます。



<寸法図>

● 3点セット

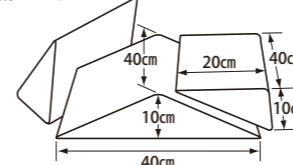

● 2点セット

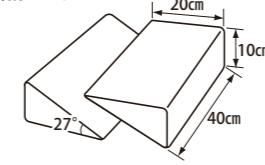

● L50

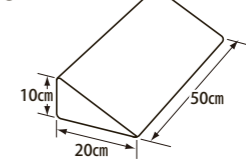

● ミニ

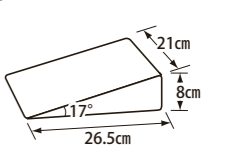

ナーセント®Ex

介護保険：福祉用具貸与(体位変換器)



抜群のフィット感で、いつも快適なポジショニングに



ナーセントExロール200
貸与 ¥18,040
(税別 16,400円)

ナーセントExロール150
貸与 ¥14,740
(税別 13,400円)

ナーセントExロール100
貸与 ¥10,340
(税別 9,400円)



ナーセントExワイド
貸与 ¥17,380
(税別 15,800円)



ナーセントExユー Lサイズ
貸与 ¥14,080
(税別 12,800円)



ナーセントExユー Mサイズ
貸与 ¥10,120
(税別 9,200円)

point

1 中材には、ポジショニングに最適な繊維チップを使用



中材に、流動性と形状保持性を備えた繊維チップを使用しています。繊維チップは、手で寄せたり拡げたりして動かせますが、互いに絡み合うので、整えた形状が崩れにくいのが特長です。

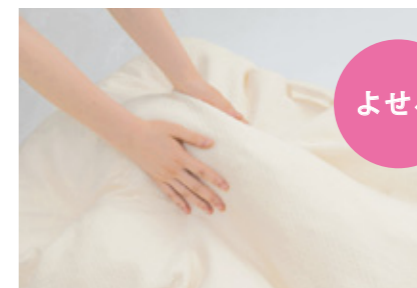

point

2 優しい肌ざわりのオリジナル生地



多層構造でふんわりと柔らかいオリジナル生地を使用しています。弾力性、伸縮性の良さにこだわって、肌に優しい生地に仕上げました。

point

3 丸洗い、塩素系漂白剤の使用も可能！ 135℃までの高温滅菌もできる安心素材

丸洗いや乾燥機の使用ができます。乾燥機や天日干しでふんわり気持ち良く復元します。熱湯でのつけ置きや塩素系漂白剤(2%以下希釈)での消毒、オートクレープでの滅菌ができるので、万一の時も安心です。



point

4 専用オプションカバーは選べる2タイプ

専用 Ab 防水カバー (オフホワイト)



カバーにも
ハンドル付！



表面 裏面
防汚加工 防水加工
カバー表面防水

ふんわりと柔らかで、心地の良い肌ざわりです。防汚加工を施したすると汚れが落ちやすい防水カバーです。

専用防水カバー (ペパーミントグリーン)



カバーから
ハンドルが
出せる！



表面 裏面
吸汗・速乾 防水加工
カバー表面防水

吸汗・速乾に優れたアクアドライ構造で、いつもさらっと快適です。お洗濯をしても毛羽立ちにくく、丈夫な防水カバーです。

<寸法図>

● ナーセントExロール200

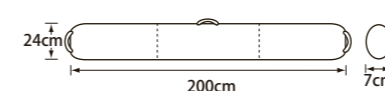

● ナーセントExロール150

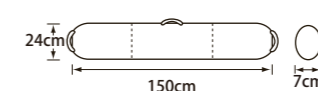

● ナーセントExロール100

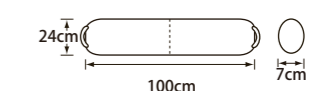

● ナーセントExワイド

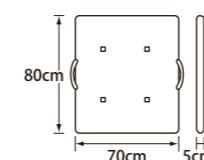

● ナーセントExユーLサイズ

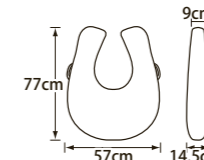

● ナーセントExユーMサイズ

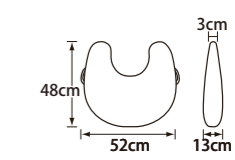

少ないアイテムで多様なポジショニングを実現。

● 側臥位



Exロール200

● 側臥位 + 上肢サポート



Exロール150
Exロール100

● 背上げ姿勢 (円背の方)



Exロール150
Exロール100

● 側臥位 (下半身の除圧)



Exロール150
Exワイド

● 腹臥位



Exロール150

● 下肢の良肢位保持



Exロール200

● 両下肢の横倒れ



Exロール200

両膝が正面を向くように調整します

● 下肢内転・内旋



Exロール200

両膝が離れるように中央を盛り上げます

● 下肢屈曲拘縮



Exロール200

下肢の荷重を支持できる高さにします

ナセント® Ex ロールとワイドの体位変換例

- 1 
- 2 
- 3 
- 4 
- 5 

① ワイドを背中に敷き、膝下にロールを通します。
 ② 片膝を包むようにロールの両端のハンドルを持ちます。
 ③ ワイドのハンドルを持って、介護者側に向けて側臥位にします。
 ④ ワイドを折り曲げて背中に敷き込み、適切な背角度にします。
 ⑤ 下肢をロールに乗せ両下肢が重ならないよう、骨盤幅に整えます。

体位変換には、必ず圧抜きを！

体位変換に便利なハンドル付

ライトターン

介護保険：福祉用具貸与 (体位変換器)



排泄介助の省力化に



取っ手を、ひもやS字フックで固定すると介助が楽にできます

両手がフリーになる!

〈寸法図〉
 13cm
 9cm
 12.5cm
 39cm
 43cm

貸与 ¥24,750 (税別 22,500円)

使用方法

- 1 
- 2 
- 3 
- 4 

ライトターンの突起部分を足先の方にに向けて倒し、凹部に片足ずつ乗せます。

ライトターンを回転させて起こし、両膝を両側の凹部に入れます。

ライトターンと肩を押しながら回転させ、股間を開いた状態が保てるのでおむつ交換や摘便の負担が軽減されます。

パット交換の方法

- 1 
- 2 

● 差し込み便器の使用

● 摘便時の姿勢保持

ナセント® ロール

身体にフィットする
ロングクッション

連結された中袋が自由自在に身体にフィット

〈寸法図〉

- L 168cm
φ20cm
¥18,480 (税別 16,800円)
- M 150cm
φ15cm
¥14,080 (税別 12,800円)

ナセント® アップニー

両膝を正しく保持する
ポジショニング用膝まくら

2分割なので膝下への差込が
楽にでき、状態に対応した使用が可能

2個セット
¥20,900 (税別 19,000円)

〈寸法図〉
 14cm
 22cm
 16cm
 23cm
 31cm

ナセント® メディカルパット

様々な体型、症状の方に優しくフィット!!



メディカルパット20
¥4,730
(税別 4,300円)

メディカルパット40
¥7,480
(税別 6,800円)

メディカルパット50
¥9,900
(税別 9,000円)

メディカルパット70
¥12,100
(税別 11,000円)

背上げ時の前すべりと仙骨部の圧迫をストップ!



ナーセントメディカルスワロー
¥8,250 (税別 7,500円)

point 1 優れた体圧分散性

ウレタンメーカーと共同開発した体圧分散性に優れた特殊低反発性ウレタンです。身体に柔らかくフィットするので、床ずれリスクの高い方にもご使用いただけます。



point 2 感染症にも対応

耐熱性に優れており、カバー、本体ともに100℃の熱湯消毒が可能。カバーは塩素系漂白剤(2%以下希釈)も使用できるので、万一の感染症にも安心です。

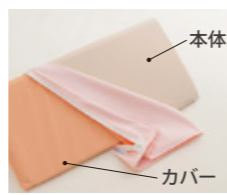

point 3 スワローは滑りすわり防止の専用品

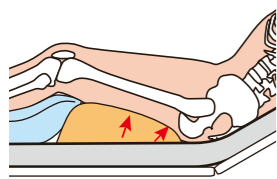

臀部の圧力を大腿後面に分散、前滑りを防止します。スワロー未使用時に比べ、臀部圧力が有意に低くなります。食事介助時の姿勢安定などに便利です。

滑りすわり



正しい背上げ姿勢

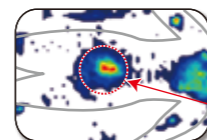

臀部圧力

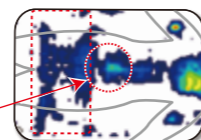

日本褥瘡学会誌【Jpn J P U 11(1)40~46, 2009】
岡山県立大学保健福祉学部 森 将晏
「背上げ時における臀部の圧迫を軽減するクッションの制作とその効果の検討」より引用

ナーセント® メディカルパットの使用方法

●側臥位



●側臥位(仙骨部の除圧)



●仰臥位(脊柱と仙骨部の除圧)



●おむつ交換時の清拭



●仰臥位(仙骨部の除圧)



手を差し込んで骨突出部(仙骨・脊柱など)の除圧ができていないかを確認しましょう

ナーセント® メディカルスワローの使用方法

ベッドの屈曲点(回転軸)に身体の屈曲点(上前腸骨棘から5cm下)を合わせます。身長の高い方は、膝あげ機構を解除して下さい。

スワローを大腿の付け根まで奥に差し込みます。

下肢全体を支えるようにピローを入れて、踵の圧迫を軽減します。

目的に合わせた角度まで背上げします。背上げ、背下げの前後は必ず圧抜きをしてください。

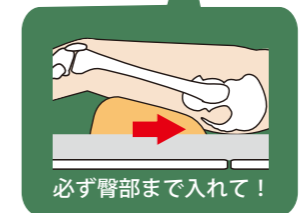
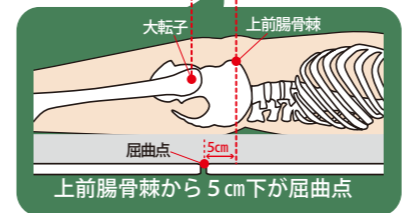

Q & A スワローは背上げた時にしか使えないの?

仰臥位で使用しても臀部の除圧効果が得られます。従って、背下げした後に敷いたままでも大丈夫です。

何度の背上げまで除圧できますか?

臀部の除圧は仰臥位~背上げ60°の範囲で有効です。ただし、60°を超えると効果が減少します。

〈寸法図〉

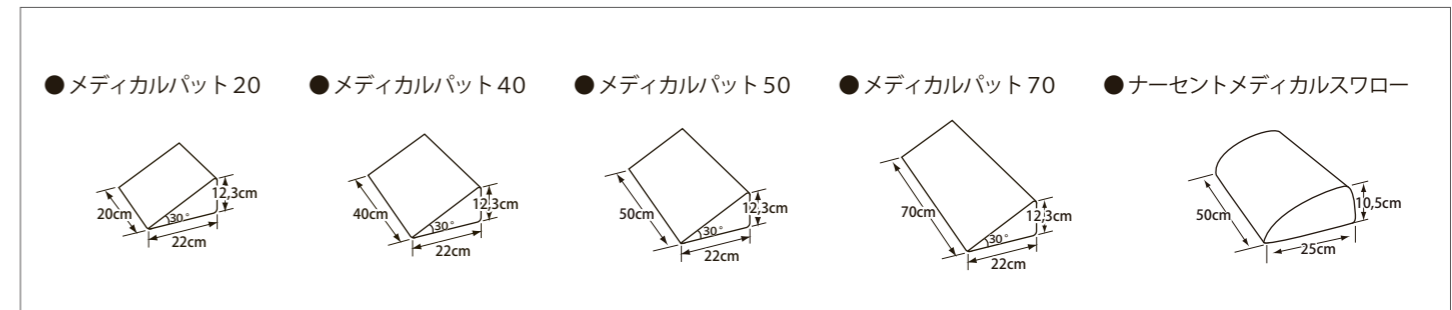



安全・安心な摂食嚥下姿勢をサポート



介護保険：福祉用具貸与(車いす付属品)

USAKO クビマクラ
貸与 ¥14,300
(税別 13,000円)

介護保険：福祉用具貸与(体位変換器)

USAKO ユークッション
貸与 Lサイズ ¥15,620
(税別 14,200円)

USAKO ユークッション
貸与 Mサイズ ¥10,780
(税別 9,800円)

通気性抜群の
専用メッシュカバー
(オプション品)

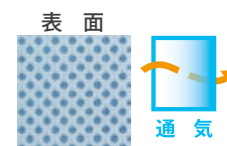

USAKOクビマクラ用
(USAKOユークッションM・L用各種あり)

調整が簡単な
角度ベース
(オプション品)

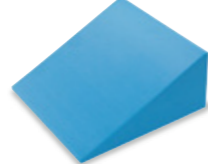

こんな声がよせられています！

- ・飲み込みやすくなり、食べこぼしが少なくなった
- ・口の動きが良くなり、嚥下がスムーズになった
- ・頭部が安定し、食事介助が楽になった
- ・頸部や頭部の緊張が緩和し、呼吸が深くなった
- ・頭部の床ずれが治った

吸汗タイプはこちら

ナセントEx ユー



〈寸法図〉

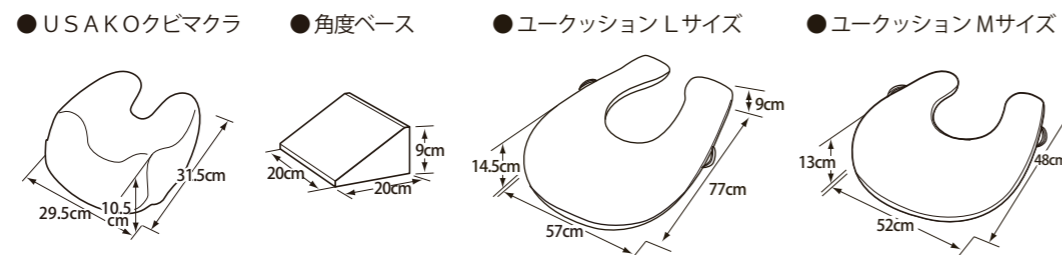

point 1 頭頸部を適切に保持

頭頸部を適切に保持することで、摂食嚥下や呼吸を楽にし、誤嚥防止の姿勢を提供します。

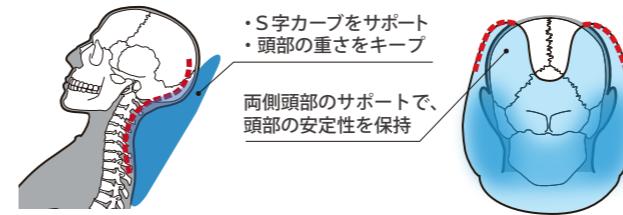

point 2 角度調整が簡単

ただただタオルや別売の角度ベースなどをクビマクラの下に差し込むだけで、時間を要していた頸部角度の微調整が、簡単にできます。



point 1 快適な食事姿勢に

長いアームで肩や腕の荷重を支えて、首や肩の緊張を緩和、嚥下を楽にします。また、体幹を左右からホールドするので、安全で快適な食事姿勢を提供します。

肩までしっかり届く、アームサポート

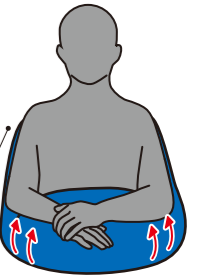

point 2 体位変換に便利なハンドル付

介助者は、ハンドルを持って仰臥位から側臥位への体位変換を負担なく行うことができます。



車いすでもベッドでも使用できます。

● 車いすで(背もたれ延長型車いすに対応)



ヘッドレストを外しクビマクラと背シートの面ファスナーを合わせます。



ただただタオルや角度ベースで頸部が軽度前屈位になるよう調整します。

● ベッド上で



頭を起してクビマクラの隙間と後頭部を合わせ首にフィットさせます。



枕や角度ベースで頸部が軽度前屈位になるよう調整します。



● 車いすで



● 円背の方に(車いす)



● ベッド上で



● 円背の方に(ベッド)



● 滑りすわり防止に



設置目安

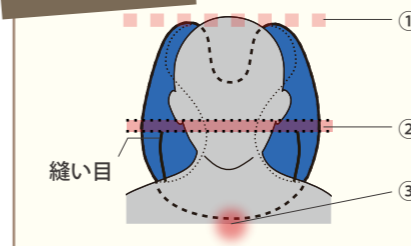

- ① ミミの上端と頭頂部がほぼ同一ライン
- ② 縫い目の端から下耳底点(耳たぶの付け根)が2横指程度あいている
- ③ クビマクラの縁が第1・2胸椎あたり



ナーセントシリーズ初のポジショニングマットレス ナーセント[®] コンタ

介護保険：福祉用具貸与（床ずれ防止用具）

防水タイプ
91cm幅（NCM-91）／83cm幅（NCM-83）

通気タイプ
91cm幅（NCMA-91）／83cm幅（NCMA-83）

貸与 **¥118,800**
(税別 108,000円)

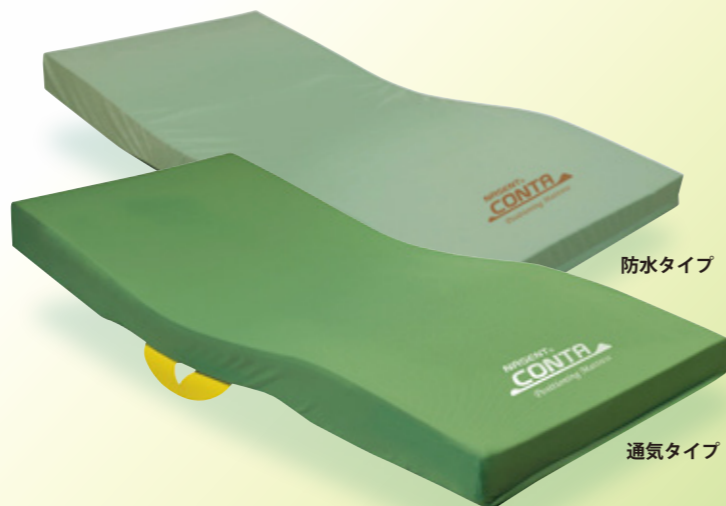

新発想の3Dフォルムで体圧分散と姿勢保持を両立

point 1 4層構造で快適な寝心地を実現

身体形状に沿わせて支える3D層とウレタンフォームの特殊カット技術を追及することで、リラックスした理想的な寝姿勢を実現します。

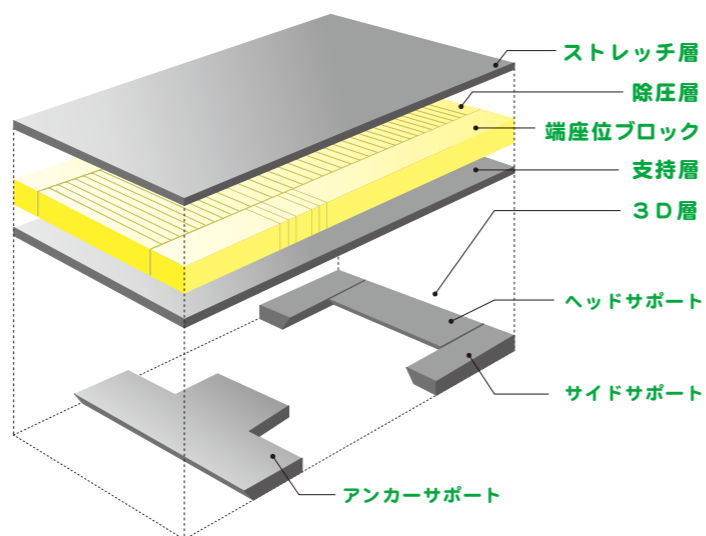
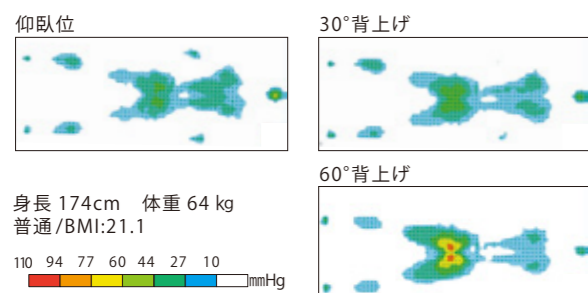

【1層目】ストレッチ層（通気ウレタンフォーム 伸び270%）

ストレッチ性の良いウレタンフォームが、身体に心地よく馴染んで除圧層に追従します。

【2層目】除圧スリット層（通気ウレタンフォーム）

身体の荷重配分に対応した特殊スリット加工で、マットレスの沈み込みを調整、全身の体圧分散を高めます。

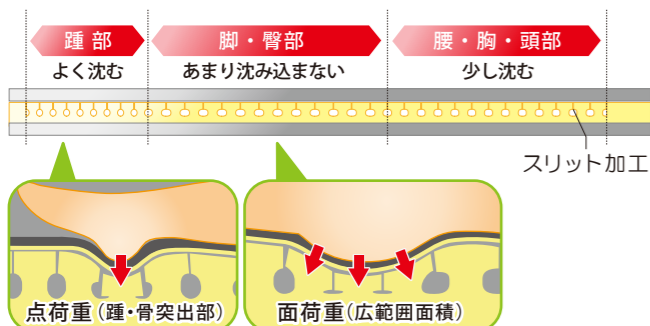

端座位ブロック（高硬度ウレタンフォーム）

端座位や移乗したときの姿勢を安定させやすくする硬めのウレタンブロックです。

【3層目】支持層（高硬度ウレタンフォーム 水抜き加工）

背上げなど、荷重がかかった時の底づきを防止します。

【4層目】3D層（高硬度ウレタンフォーム）

マット面に荷重が乗りにくい上・下肢を、盛り上がった3D層が支えることで、接触面積が広がって圧分散性が向上します。



〈寸法図〉

- ①NCM-91 / NCMA-91
- ②NCM-83 / NCMA-83

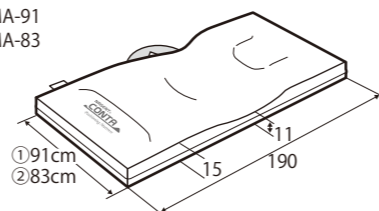

point 2 ベッド背上げ時の滑りすわりや横倒れを防止

ベッドで食事や胃ろう注入を行うとき、各サポートの働きで、滑りすわりによる腹部圧迫や横倒れしにくい快適な背上げ姿勢にします。

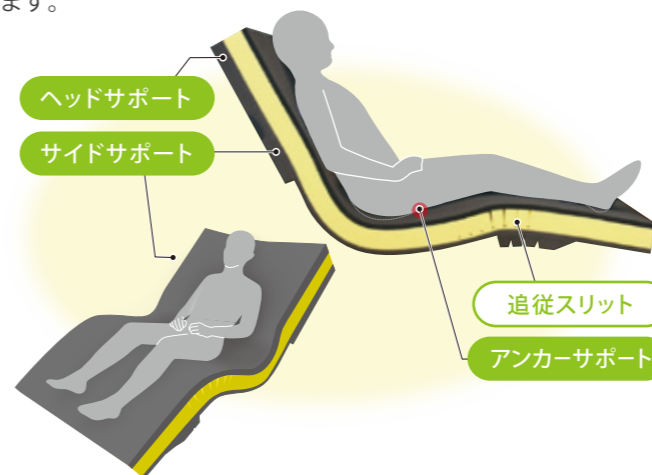

ヘッドサポート

- 背上げた時、頸を軽く引いた姿勢になり、咀嚼や飲み込みが楽になります。
- 仰臥位で就寝する時も頸が上がりにくくなり、開口しにくい姿勢になります。

アンカーサポート

- 背上げた時、アンカーサポートで座骨の滑り出しがストップ。
- 大腿部が支えられることで、腹部の圧迫や、踵のずれ・圧迫を軽減します。

サイドサポート

- 両サイドが盛り上がっているため、背上げたときの横倒れを防止します。
- 側臥位の際、頭や上肢がずり落ちたり、サイドレールとの間に挟まれるリスクを軽減します。

追従スリット

- 膝上げしたとき、マットレスがベッドの動きに追従しやすくなります。

point 4 「ねすわりガイド」で座る・寝る位置がハッキリ!

寝る位置や車いすからベッドに移乗する位置をわかりやすくガイド。

マットレスの機能を最大限に発揮するための目安です。（ホック式で左右入替可能）



ベッドに寝るポイント

股関節（大転子）⇄上前腸骨棘の間にねすわりガイドの▽マークが入るようにすると最適な姿勢で寝ることができます。

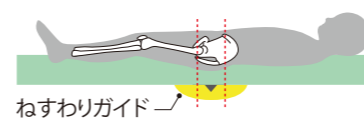

▽は大転子、上前腸骨棘の間に

移乗して座るポイント

ねすわりガイドを目安にするとフラットエリアに安定して、座ることができます。

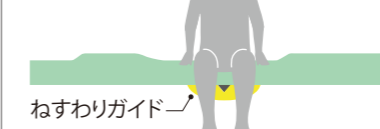

フラットエリア 約80cm

※離床するときも必ずフラットエリアに座るように注意してください。

point 3 ポジショニングの手間とクッション数を最小限に

3D層がポジショニングクッションと同じ役割を果たすので、少ないクッションで体位変換やポジショニングができます。

側臥位が崩れにくい

- 両サイドが盛り上がっているため姿勢が安定します。

シンプルなポジショニングが可能

- 看護・介護の統一的なケアの推進に役立ちます。

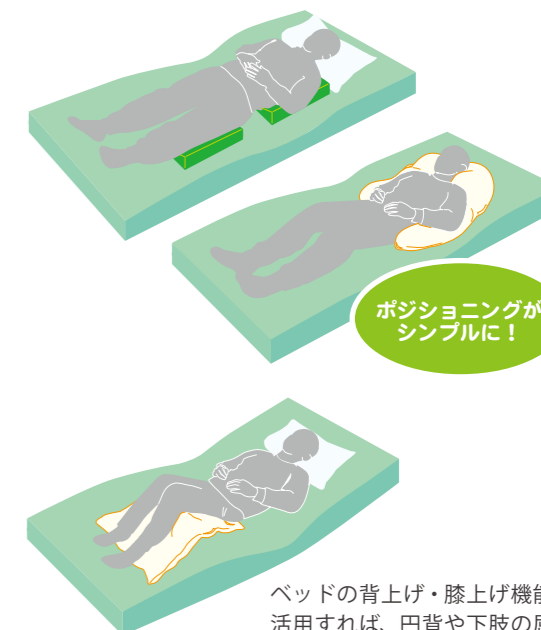

ベッドの背上げ・膝上げ機能を活用すれば、円背や下肢の屈曲拘縮の方にも対応しやすくなります。

point 5 感染症対策に特化!

防水タイプ



銀イオン配合の抗菌加工で、臭いの原因菌やカビを抑制します。表面は塩素系漂白剤やアルコールでの清拭が可能な耐薬品性に優れたカバーです。

通気タイプ



抗菌加工で、カバー表面の細菌の増殖を抑制します。（対象菌種：黄色ブドウ球菌・肺炎球菌・MRSA）さらに、吸汗・消臭加工で、気持ちよくご使用できるウォッシュブルカバーです。

製品仕様

●ナーセントパット

品名	価格(税込)	サイズ(cm)	重量(g)	TAISコード	JANコード	
ナーセントパットA 3点セット (大ピース×1、小ピース×2)	¥28,600	通気カバータイプ	大ピース：40×40×10	大ピース：850	00149-000012	4560232691019
		防水カバータイプ	小ピース：40×20×10	小ピース：450×2		4560232691408
ナーセントパットA 2点セット (小ピース×2)	¥14,520	通気カバータイプ	小ピース：40×20×10	小ピース：450×2	00149-000045	4560232691026
		防水カバータイプ				4560232691415
ナーセントパットL50	¥9,350	通気カバータイプ	50×20×10	550	00149-000048	4560232691033
		防水カバータイプ				4560232691422
ナーセントミニ 4個セット	¥21,120	通気カバータイプ	26.5×21×8	240×4	00149-000010	4560232691217
		防水カバータイプ				4560232691446
ナーセントミニ 2個セット	¥11,000	通気カバータイプ	26.5×21×8	240×2	00149-000010	4560232691224
		防水カバータイプ				4560232691439
ナーセントパットA 大ピース用替えカバー(通気/防水)	¥2,200	—	—	—	—	—
ナーセントパットA 小ピース用替えカバー(通気/防水)	¥1,430	—	—	—	—	—
ナーセントパットL50用替えカバー(通気/防水)	¥2,200	—	—	—	—	—
ナーセントミニ用替えカバー(通気/防水)	¥2,200	—	—	—	—	—
材質	本体：低反発性高密度特殊ウレタン、中袋：綿 通気カバー：ポリエステル100%、防水カバー：ポリエステル100% (裏面ウレタンフィルムラミネート加工)					

●ナーセントEx

品名	価格(税込)	サイズ(cm)	重量(g)	TAISコード	JANコード
ナーセントExロール200	¥18,040	200×24×7	1,800	00149-000034	4560232691330
ナーセントExロール150	¥14,740	150×24×7	1,350	00149-000035	4560232691347
ナーセントExロール100	¥10,340	100×24×7	900	00149-000036	4560232691354
ナーセントExワイド	¥17,380	70×80×5	2,050	00149-000037	4560232691361
ナーセントExユー Lサイズ	¥14,080	57×77×14.5	1,350	00149-000039	4560232691378
ナーセントExユー Mサイズ	¥10,120	52×48×13	700	00149-000038	4560232691385
ナーセントExロール200専用	Ab 防水カバー	¥6,050	—	—	4560232691903
	防水カバー	¥5,500	—	—	4560232691552
ナーセントExロール150専用	Ab 防水カバー	¥5,720	—	—	4560232691910
	防水カバー	¥4,840	—	—	4560232691569
ナーセントExロール100専用	Ab 防水カバー	¥4,400	—	—	4560232691927
	防水カバー	¥3,740	—	—	4560232691576
ナーセントExワイド専用	Ab 防水カバー	¥6,380	—	—	4560232691934
	防水カバー	¥5,280	—	—	4560232691583
ナーセントExユー Lサイズ専用	Ab 防水カバー	¥6,336	—	—	4560232691941
	防水カバー	¥5,280	—	—	4560232691590
ナーセントExユー Mサイズ専用	Ab 防水カバー	¥4,730	—	—	4560232691958
	防水カバー	¥3,960	—	—	4560232691606
材質	中材：ポリエステル繊維チップ、表材：ポリエステル100% 〔オプション品〕 防水カバー(吸汗・速乾)：ポリエステル100% (裏面ウレタンフィルムラミネート加工) Ab 防水カバー(防汚加工)：ポリエステル100% (裏面ウレタンフィルムラミネート加工)				

●ライトターン

品名	価格(税込)	サイズ(cm)	重量(g)	TAISコード	JANコード
ライトターン	¥24,750	43×13×39	950	00149-000017	4560232696007
ライトターン用替えカバー	¥7,370	—	—	—	—
材質	本体：ウレタン複合材、カバー：ポリウレタンソフトレザー				

●ナーセントロール

品名	価格(税込)	サイズ(cm)	重量(g)	TAISコード	JANコード
ナーセントロールL	¥18,480	φ20×168	860	00149-000049	4560232691323
ナーセントロールM	¥14,080	φ15×150	530	00149-000011	4560232691316
ナーセントロールL用替えカバー	¥6,380	—	—	—	—
ナーセントロールM用替えカバー	¥4,950	—	—	—	—
材質	本体：ポリブリーズ(高発泡ポリエチレン)、カバー：ポリエステル100%				

製品仕様

●ナーセントアップニー

品名	価格(税込)	サイズ(cm)	重量(g)	TAISコード	JANコード
ナーセントアップニー 2個セット	¥20,900	23×31×22	310×2	00149-000009	4560232691118
ナーセントアップニー用替えカバー	¥4,620	—	—	—	—
材質	本体：ウレタン複合材、防水カバー：ポリエステル100% (裏面ウレタンフィルムラミネート加工)				
●ナーセントメディカルパット					
品名	価格(税込)	サイズ(cm)	重量(g)	TAISコード	JANコード
ナーセントメディカルパット70	¥12,100	70×22×12.3	520	00149-000033	4560232691538
ナーセントメディカルパット50	¥9,900	50×22×12.3	380	00149-000032	4560232691521
ナーセントメディカルパット40	¥7,480	40×22×12.3	310	00149-000031	4560232691514
ナーセントメディカルパット20	¥4,730	20×22×12.3	170	00149-000030	4560232691545
ナーセントメディカルパット70用替えカバー	¥2,200	—	—	—	—
ナーセントメディカルパット50用替えカバー	¥1,650	—	—	—	—
ナーセントメディカルパット40用替えカバー	¥1,320	—	—	—	—
ナーセントメディカルパット20用替えカバー	¥990	—	—	—	—
材質	本体：低反発性特殊ウレタン、防水カバー：ポリエステル100% (裏面ウレタンフィルムラミネート加工)				

●ナーセントメディカルスワロー

品名	価格(税込)	サイズ(cm)	重量(g)	TAISコード	JANコード
ナーセントメディカルスワロー	¥8,250	50×25×10.5	450	00149-000029	4560232691453
ナーセントメディカルスワロー用替えカバー	¥1,650	—	—	—	—
材質	本体：低反発性特殊ウレタン、中袋：ポリエステル、防水カバー：ポリエステル100% (裏面ウレタンフィルムラミネート加工)				

●USAKOクビマクラ

品名	価格(税込)	サイズ(cm)	重量(g)	TAISコード	JANコード
USAKOクビマクラ	¥14,300	29.5×31.5×10.5	440	00149-000044	4560232691736
USAKOクビマクラ専用メッシュカバー	¥1,980	—	—	—	4560232691750
USAKO角度ベース	¥1,980	—	—	—	4560232691743
材質	中材：ウレタン複合材、表材：ポリエステル100% (表面ウレタンフィルムラミネート加工) 〔オプション品〕角度ベース：ポリエチレン発泡体				

●USAKOユークッション

品名	価格(税込)	サイズ(cm)	重量(g)	TAISコード	JANコード
USAKOユークッション Lサイズ	¥15,620	57×77×14.5	1,340	00149-000041	4560232691828
USAKOユークッション Mサイズ	¥10,780	52×48×13	680	00149-000040	4560232691811
USAKOユークッション Lサイズ専用メッシュカバー	¥4,400	—	—	—	4560232691880
USAKOユークッション Mサイズ専用メッシュカバー	¥3,300	—	—	—	4560232691873
材質	中材：ポリエステル繊維チップ、表材：ポリエステル100% (表面ウレタンフィルムラミネート加工) 〔オプション品〕メッシュカバー：ポリエステル100%				

●ナーセントコンタ

品名	品番	価格(税込)	サイズ(cm)	重量(kg)	TAISコード	JANコード
ナーセントコンタ 防水タイプ	91cm幅	¥118,800	91×190×11～15	8.7	00149-000061	4560232695314
	83cm幅		83×190×11～15	7.8	00149-000060	4560232695321
ナーセントコンタ 通気タイプ	91cm幅	¥118,800	91×190×11～15	8.3	00149-000063	4560232695338
	83cm幅		83×190×11～15	7.6	00149-000062	4560232695345
ナーセントコンタ 防水タイプ用替えカバー	91cm幅	¥24,200	—	—	—	4560232695352
	83cm幅		—	—	—	4560232695369
ナーセントコンタ 通気タイプ用替えカバー	91cm幅	¥24,200	—	—	—	4560232695376
	83cm幅		—	—	—	4560232695383
材質	本体：1層目/高伸長ウレタンフォーム、2層目/通気ウレタンフォーム、3層目/3D層/高硬度ウレタンフォーム 防水カバー：表・側面/ポリウレタンフィルムラミネート加工布 (Ag+ 配合/抗菌・防臭・防カビ)、裏面/ポリエステル 通気カバー：表・側面/ポリエステル (制菌加工/消臭加工/吸汗加工)、裏面/ポリエステル					

メンテナンスについて【体位変換・ポジショニングクッション】

【表示内容について】 ◎ 最も適している ○ 適している △あまり適していない × 不可

種類	部品	洗濯			洗剤・薬剤					消毒			耐熱温度	取扱い上の注意
		手洗い	洗濯機	乾燥機	中性洗剤	弱アルカリ性洗剤	塩素系漂白剤	エタノール	逆性石鹼 (オキシベンゼン)	熱湯消毒	オゾン消毒	オートクレープ		
ナーセントパットA	本体	押し洗い◎	×	×				△濃度50%以下 清拭のみ					100℃以下 30分以内	・脱水後、日陰乾燥
	通気カバー	◎	弱流○ ネット使用	○	○	×	○	○	×	○	×		120℃以下 20分以内	
	防水カバー	◎	弱流○ ネット使用	○	○	○	○	○	○	○	×		75℃以下	
ナーセント Ex	本体												135℃以下 15分以内	・脱水後、日陰乾燥
	〈オアシス〉 防水カバー	◎	弱流○ ネット使用	○	○	○	○	○	○	○	○		135℃以下 15分以内	・脱水後、裏返して日陰乾燥
	〈オアシス〉 Ab防水カバー	◎	弱流○ ネット使用	○	○	○	○	○	○	○	×	75℃以下		
メディカルパット スワロー	本体	押し洗い◎	×	×				△濃度50%以下 清拭のみ					110℃以下 60分以内	・脱水後、日陰乾燥
	カバー	◎	弱流○ ネット使用	○	○	○	○	△2%に希釈※	○	○	×		110℃以下 60分以内	・脱水後、裏返して日陰乾燥 ※漂白剤の高頻度での使用は生地を傷めるため、やむを得ない場合のみ使用可
ライトターン	本体	×	×	×	清拭のみ○	清拭のみ○	×	清拭のみ○	清拭のみ○	×	○	×	75℃以下	・水洗い、浸け置き不可。清拭のみ ※アルコールの高頻度での使用は生地を傷めるためやむを得ない場合のみ使用可
	カバー				○	○	×	△※	○	○	×		75℃以下	・水洗い、浸け置き不可。清拭のみ
ナーセントロール	本体		弱流◎ ネット使用	○	○	○	○	△2%に希釈※					75℃以下	・脱水後、日陰乾燥
	カバー	○	弱流◎ ネット使用	○	○	○	○	×			×		75℃以下	※漂白剤の高頻度での使用は生地を傷めるためやむを得ない場合のみ使用可
ナーセントアップニー	本体	×	×	×	清拭のみ○	清拭のみ○	×	清拭のみ○	清拭のみ○	×	○	×	75℃以下	・水洗い、浸け置き不可。清拭のみ
	カバー	◎	弱流○ ネット使用	○	○	○	○	○	○	○	○		75℃以下	・脱水後、裏返して日陰乾燥
USAKO シリーズ	本体	×	×	×	清拭のみ○	清拭のみ○	清拭のみ○	清拭のみ○	清拭のみ○	×	○	×	75℃以下	・水洗い、浸け置き不可。清拭のみ
	〈オアシス〉 メッシュカバー	◎	弱流○ ネット使用	○	○	○	○	△2%に希釈	○	○	○		75℃以下	・脱水後、日陰乾燥

メンテナンスについて【ポジショニングマットレス】

【表示内容について】 ◎ 最も適している ○ 適している △あまり適していない × 不可

種類	部品	洗濯			洗剤・薬剤					消毒			耐熱温度	取扱い上の注意		
		手洗い	洗濯機	乾燥機	中性洗剤	弱アルカリ性洗剤	塩素系漂白剤	エタノール	逆性石鹼 (オキシベンゼン)	熱湯消毒	オゾン消毒	オートクレープ				
ナーセントコンタ	本体	【ご家庭でのメンテナンス】													80℃以下	<ul style="list-style-type: none"> ・定期的に日陰乾燥 ※1 水洗い、浸け置き不可。清拭のみ（洗剤が残留しないように十分に拭き取り乾燥させること） ※2 アルコールの高頻度での使用はウレタンを傷めるためやむを得ない場合のみ使用可
		×	×	×	清拭のみ○※1	清拭のみ○※1	×	清拭のみ△※2	清拭のみ○※1	×	—	—				
	【業務用機械でメンテナンス】															
	防水タイプ	◎	○	○	○	○	×	清拭のみ△※	○	×	×	×				
防水タイプ 通気タイプ	防水カバー	○	×	×	清拭のみ○※	清拭のみ○※	清拭のみ○※	清拭のみ○※	清拭のみ○※	×	×	×	75℃以下	<ul style="list-style-type: none"> ・洗濯はねすわりガイドを取り外してから洗浄 ・脱水後、裏返して日陰乾燥 ※表・側面のみ（底面には使用不可） 		
		◎	弱流○ ネット使用	○	○	○	×	○	○	×	○	×	80℃以下	<ul style="list-style-type: none"> ・洗濯はねすわりガイドを取り外してから洗浄 ・脱水後、日陰乾燥 ※タンブル乾燥は不可 		
	内カバー	◎	弱流○ ネット使用	○	○	○	×	○	○	×	○	×	80℃以下	<ul style="list-style-type: none"> ・脱水後、日陰乾燥 ※タンブル乾燥は不可 		
ねすわりガイド	○	×	×	○	○	×	○	○	×	×	×	80℃以下	・シワにならないように洗浄			

ホームページにて資料の閲覧・ダウンロードができます。
下記のQRコードよりアクセスしてください。

カタログ



取扱説明書



メンテナンス表



製品動画

